

Mauerdurchführungen mit Kunststoffschutzrohr, Standardlänge 45 cm Fabrikat Beulco

Mauerdurchführung

für durchgehendes Kunststoffrohr

Bestell-Nr.	Abmessung	Bestell-Nr.	Abmessung
9000 200	20	9000 500	50
9000 250	25	9000 630	63
9000 320	32	9000 750	75
9000 400	40		



Mauerdurchführung

einerseits für durchgehendes Kunststoffrohr, andererseits mit Messing-Übergangsverschraubung mit Rohraußengewinde

Bestell-Nr.	Gewinde	Abmessung	Bestell-Nr.	Gewinde	Abmessung
9100 254	3/4	25 x 2,0	9100 402	1 1/4	40 x 4,3
9100 255	3/4	25 x 2,3	9100 403	1 1/4	40 x 6,7
9100 252	3/4	25 x 2,7	9100 504	1 1/2	50 x 2,9
9100 253	3/4	25 x 4,2	9100 505	1 1/2	50 x 4,6
9100 324	1	32 x 2,0	9100 502	1 1/2	50 x 5,4
9100 325	1	32 x 3,0	9100 503	1 1/2	50 x 8,4
9100 322	1	32 x 3,5	9100 634	2	63 x 3,6
9100 323	1	32 x 5,4	9100 635	2	63 x 5,8
9100 404	1 1/4	40 x 2,3	9100 632	2	63 x 6,8
9100 405	1 1/4	40 x 3,7	9100 633	2	63 x 10,5

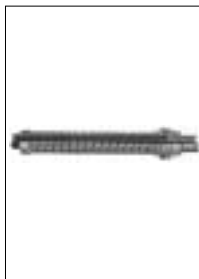

Mauerdurchführung

wie 9100, jedoch mit red. Rohraußengewinde

Bestell-Nr.	Gewinde	Abmessung	Bestell-Nr.	Gewinde	Abmessung
9110 253	1/2	25 x 4,2	9110 503	1 1/4	50 x 8,4
9110 323	3/4	32 x 5,4	9110 633	1 1/2	63 x 10,5
9110 403	1	40 x 6,7			



Mauerdurchführung

einerseits für durchgehendes Kunststoffrohr, andererseits mit Messing-Übergangsverschraubung mit Rohrrinnengewinde

Bestell-Nr.	Gewinde	Abmessung	Bestell-Nr.	Gewinde	Abmessung
9130 254	3/4	25 x 2,0	9130 402	1 1/4	40 x 4,3
9130 255	3/4	25 x 2,3	9130 403	1 1/4	40 x 6,7
9130 252	3/4	25 x 2,7	9130 504	1 1/2	50 x 2,9
9130 253	3/4	25 x 4,2	9130 505	1 1/2	50 x 4,6
9130 324	1	32 x 2,0	9130 502	1 1/2	50 x 5,4
9130 325	1	32 x 3,0	9130 503	1 1/2	50 x 8,4
9130 322	1	32 x 3,5	9130 634	2	63 x 3,6
9130 323	1	32 x 5,4	9130 635	2	63 x 5,8
9130 404	1 1/4	40 x 2,3	9130 632	2	63 x 6,8
9130 405	1 1/4	40 x 3,7	9130 633	2	63 x 10,5

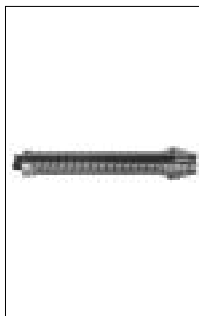

Wenn nichts anderes vorgeschrieben wird, liefern wir Mauerdurchführungen mit 45 cm langem Schutzrohr, sie können aber auch in jeder gewünschten Länge geliefert werden.

Mauerdurchführungen mit Stahlschutzrohr, Standardlänge 45 cm

Fabrikat Beulco

Mauerdurchführung

für durchgehendes Kunststoffrohr

Bestell-Nr.	Abmessung	Bestell-Nr.	Abmessung
900 200	20	900 630	63
900 250	25	900 750	75
900 320	32	900 900	90
900 400	40	900 920	110
900 500	50		

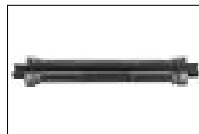

Mauerdurchführung

einerseits für durchgehendes Kunststoffrohr, andererseits mit Messing-Übergangverschraubung mit Rohraußengewinde

Bestell-Nr.	Gewinde	Abmessung	Bestell-Nr.	Gewinde	Abmessung
910 205	1/2	20 x 2,0	910 403	1 1/4	40 x 6,7
910 202	1/2	20 x 2,2	910 504	1 1/2	50 x 2,9
910 203	1/2	20 x 3,4	910 505	1 1/2	50 x 4,6
910 254	3/4	25 x 2,0	910 502	1 1/2	50 x 5,4
910 255	3/4	25 x 2,3	910 503	1 1/2	50 x 8,4
910 252	3/4	25 x 2,7	910 634	2	63 x 3,6
910 253	3/4	25 x 4,2	910 635	2	63 x 5,8
910 324	1	32 x 2,0	910 632	2	63 x 6,8
910 325	1	32 x 3,0	910 633	2	63 x 10,5
910 322	1	32 x 3,5	910 754	2 1/2	75 x 4,3
910 323	1	32 x 5,4	910 755	2 1/2	75 x 6,9
910 404	1 1/4	40 x 2,3	910 752	2 1/2	75 x 8,1
910 405	1 1/4	40 x 3,7	910 753	2 1/2	75 x 12,5
910 402	1 1/4	40 x 4,3			

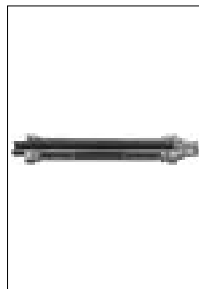

Mauerdurchführung

wie 910, jedoch mit red. Rohraußengewinde

Bestell-Nr.	Gewinde	Abmessung	Bestell-Nr.	Gewinde	Abmessung
911 253	1/2	25 x 4,2	911 503	1 1/4	50 x 8,4
911 323	3/4	32 x 5,4	911 633	1 1/2	63 x 10,5
911 403	1	40 x 6,7	911 753	2	75 x 12,5



Mauerdurchführung

einerseits für durchgehendes Kunststoffrohr, andererseits mit Messing-Übergangverschraubung mit Rohringengewinde

Bestell-Nr.	Gewinde	Abmessung	Bestell-Nr.	Gewinde	Abmessung
913 205	1/2	20 x 2,0	913 403	1 1/4	40 x 6,7
913 202	1/2	20 x 2,2	913 504	1 1/2	50 x 2,9
913 203	1/2	20 x 3,4	913 505	1 1/2	50 x 4,6
913 254	3/4	25 x 2,0	913 502	1 1/2	50 x 5,4
913 255	3/4	25 x 2,3	913 503	1 1/2	50 x 8,4
913 252	3/4	25 x 2,7	913 634	2	63 x 3,6
913 253	3/4	25 x 4,2	913 635	2	63 x 5,8
913 324	1	32 x 2,0	913 632	2	63 x 6,8
913 325	1	32 x 3,0	913 633	2	63 x 10,5
913 322	1	32 x 3,5	913 754	2 1/2	75 x 4,3
913 323	1	32 x 5,4	913 755	2 1/2	75 x 6,9
913 404	1 1/4	40 x 2,3	913 752	2 1/2	75 x 8,1
913 405	1 1/4	40 x 3,7	913 753	2 1/2	75 x 12,5
913 402	1 1/4	40 x 4,3			

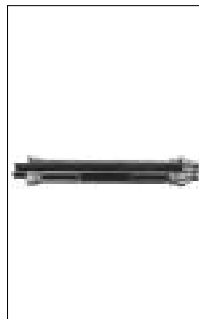

Wenn nichts anderes vorgeschrieben wird, liefern wir Mauerdurchführungen mit 45 cm langem Schutzrohr, sie können aber auch in jeder gewünschten Länge geliefert werden.

Mauerdurchführungen mit Kunststoffschutzrohr, Standardlänge 45 cm Fabrikat Beulco

Mauerdurchführung

einerseits für durchgehendes Kunststoffrohr, andererseits mit Messing-Übergangverschraubung mit Rohraußengewinde in BEULCO-Junior-Technik (ohne Innenabstützung)

Bestell-Nr.	Gewinde	Abmessung	Bestell-Nr.	Gewinde	Abmessung
9800 320	1	32	9800 500	1½	50
9800 400	1¼	40	9800 630	2	63

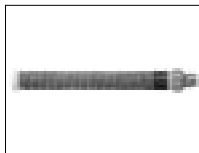

Mauerdurchführung

einerseits für durchgehendes Kunststoffrohr, andererseits mit Messing-Übergangverschraubung mit red. Rohraußengewinde in BEULCO-Junior-Technik (ohne Innenabstützung)

Bestell-Nr.	Gewinde	Abmessung	Bestell-Nr.	Gewinde	Abmessung
9810 320	¾	32	9810 500	1¼	50
9810 400	1	40	9810 630	1½	63

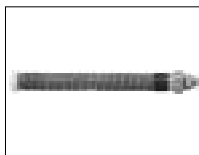

Mauerdurchführung

einerseits für durchgehendes Kunststoffrohr, andererseits mit Messing-Übergangverschraubung mit Rohrrinnengewinde in BEULCO-Junior-Technik (ohne Innenabstützung)

Bestell-Nr.	Gewinde	Abmessung	Bestell-Nr.	Gewinde	Abmessung
9820 320	1	32	9820 500	1½	50
9820 400	1¼	40	9820 630	2	63

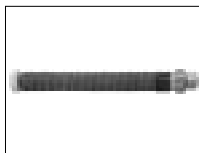

Mauerdurchführung

einerseits für durchgehendes Kunststoffrohr, andererseits mit Messing-Übergangverschraubung mit Winkelabgang und Rohraußengewinde in BEULCO-Junior-Technik (ohne Innenabstützung)

Bestell-Nr.	Gewinde	Abmessung	Bestell-Nr.	Gewinde	Abmessung
9830 320	1	32	9830 500	1½	50
9830 400	1¼	40	9830 630	2	63



Mauerdurchführung

einerseits für durchgehendes Kunststoffrohr, andererseits mit Messing-Übergangverschraubung mit Winkelabgang und red. Rohraußengewinde in BEULCO-Junior-Technik (ohne Innenabstützung)

Bestell-Nr.	Gewinde	Abmessung	Bestell-Nr.	Gewinde	Abmessung
9840 320	¾	32	9840 500	1¼	50
9840 400	1	40	9840 630	1½	63

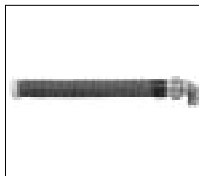

Länge der Schutzrohre 45 cm, sie können aber auch in jeder gewünschten Länge geliefert werden.

EWE-Rollring-Mauerdurchführung

für Kunststoff-Rohre, bestehend aus rauhfaserigem, beidseitig aufgeweitetem PVC-Futterrohr mit je zwei Spezial-Rollringen aus EPDM. Sichere Abdichtung gegen Gase und Wasser auch bei Krafteinwirkung auf die Rohrleitung, z. B. bei Bodensenkung, durch die besondere Formbeständigkeit der Rollringe (kein Moosgummi, keine 3 Ringe).

passend für Außen-Ø-mm	Futterrohr Länge mm	lichter Ø	Bestellnummer
32	400	50	5250112
40	400	58	5250113
50	400	68	5250114
63	400	80	5250115
32	530	50	5250212
40	530	58	5250213
50	530	68	5250214
63	530	80	5250215



EWE-System-Mauerdurchführung

bestehend aus einem Mantelrohr aus schlagzähem Kunststoff, mit speziellen Dichtungen und Schraubringen für das durchzuführende Hausanschlußrohr versehen.

passend für Außen-Ø-mm	Futterrohr Länge mm	Bestellnummer
32+40	530	5240012
50+63	530	5240014



Spezialfaserzementfutterrohre

Medienrohr- außen-Ø mm	Futterrohrinnen-/ Kernbohrungs-Ø mm
1– 24	50
25– 40	80
41– 56	100
57– 77	125
78–104	150
105–141	200
142–180	250
181–230	300
231–280	350
281–338	400
339–380	450
381–415	500
416–490	600
491–565	700
566–665	800
666–765	900
766–865	1000



Type 3000

geeignet für alle Dichtungseinsätze



Type 3000/T

geteiltes Futterrohr für den nachträglichen Einbau

Standardlängen von Futterrohren:

200, 240, 250, 300, 365, 400, 500, 650, 1000 mm

Stahlfutterrohre mit Fest- und Losflansch



Type 5000

Stahlfutterrohr, mit Fest- und Losflansch,
gegen nichtdrückendes Wasser



Type 6000

Stahlfutterrohr, mit Fest- und Losflansch,
gegen drückendes Wasser

Die Stahlfutterrohre der Typen 5000 und 6000 lassen sich in Bauten mit Dichtungsbahnen gegen nicht-drückendes bzw. drückendes Wasser einsetzen. Mit den auf der Rückseite des Festflansches wasserdicht verschweißten Gewindehülsen wird ein schalungsbündiger Einbau möglich. Die Abmessungen sind gemäß DIN 18195 T9.

Dichtungseinsätze

Medienrohr- außen-Ø mm	Futterrinnen-/ Kernbohrungs-Ø mm
1– 24	50
25– 40	80
41– 56	100
57– 77	125
78–104	150
105–141	200
142–180	250
181–230	300
231–280	350
281–338	400
339–380	450
381–415	500
416–490	600
491–565	700
566–665	800
666–765	900
766–865	1000

Hauseinführungen, Standardmaterial: Stahl, galvanisch-verzinkt, gelbchromatiert und vergütet.



Type A

gegen nichtdrückendes Wasser



Type C

gegen drückendes Wasser

Schutzanstriche/Grundierung



Aquagard Type 1711/16

Der AQUAGARD Speziallack versiegelt die Oberfläche der Kernbohrungswandung und schützt gleichzeitig den Bewehrungsstahl vor Korrosion, wenn dieser bei der Kernbohrung angeschnitten wurde. Die AQUAGARD Grundierung dringt tief in die Kapillaren und Luftbläschen des Betons ein und verschließt diese dauerhaft wasserdicht. Somit kann auf diesem Wege das Wasser den Dichtungseinsatz nicht umgehen. Ohne Schutz darf jeder Beton bis zu einer gewissen Tiefe durchfeuchten, bevor die absolute Wasserundurchlässigkeit eintritt – das Wasser könnte so den Dichtungseinsatz unterwandern.

Dichtungseinsätze mit Fest- und Losflansch



Type C/2/SD/5

gegen nichtdrückendes Wasser

Dichtungseinsätze für Bauten mit Dichtungsbahnen, einzusetzen in Kernbohrungen, mit Fest- und Losflansch, doppelt dichtend. Durch die nach außen gerichteten Bolzen ist diese Type von außen zu montieren.

Die Maße der Flansche und Bolzen entsprechen der DIN 18195 T 9. Lieferbar für Medienrohre von 1–865 mm Durchmesser.



Type C/2/SD/6

gegen drückendes Wasser

Futterrohr mit Fest-/Losflansch

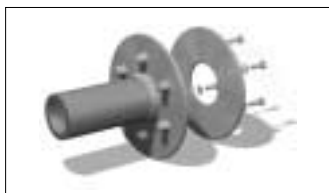

Type 4000

Spezialfaserzementfutterrohr mit Fest-/ Losflansch aus Guß nach DIN 18195 T 9, gegen nichtdrückendes und drückendes Wasser. Geeignet für Bauten mit Dichtungsbahnen. Der Festflansch ist mit dem Spezialfaserzement-futterrohr Type 3004 chemisch bruchfest und druckwasserdicht zu einer hoch korrosionsbeständigen Einheit verbunden.

Abdichtung vor der Wand



Type 8000

für Bauten ohne Dichtungsbahnen zur Abdichtung vor der Wand. Geeignet für die Abdichtung von Rohren in zu kleinen Futterrohren bzw. Kernbohrungen. Das System ist für Gebäude ohne Dichtungsbahnen vorgesehen. Die 8000er-Type kann mit den Dichtungseinsätzen A sowie C gegen nichtdrückendes bzw. drückendes Wasser eingesetzt werden.

Geteilte Dichtungseinsätze



Type QUICK IN GT800

aufklappbar zur schnellen und einfachen Montage, ideal für die nachträgliche Installation, gegen drückendes Wasser



Type A/T

geteilt, gegen nichtdrückendes Wasser

Rohraußen-Ø	Futterrohrrinnen-/ Kernbohrungs-Ø
mm	mm
1– 24	50
25– 40	80
41– 56	100
57– 77	125
78–104	150
105–141	200
142–180	250
181–230	300
231–280	350
281–338	400
339–380	450
381–415	500
416–490	600

Rohraußen-Ø	Futterrohrrinnen-/ Kernbohrungs-Ø
mm	mm
1– 24	50
25– 40	80
41– 56	100
57– 77	125
78–104	150
105–141	200
142–180	250
181–230	300
231–280	350
281–338	400
339–380	450
381–415	500
416–490	600

Dichtungseinsätze: besondere Anforderungen

Type A/M

für die Abdichtung von mehreren Medienrohren, gegen nicht-drückendes Wasser



Type A/O

für die Abdichtung nicht benötigter Kernbohrungen oder Futterrohre, gegen nicht-drückendes Wasser



Ringraumdichtungen LINK-SEAL Fabrikat DSI

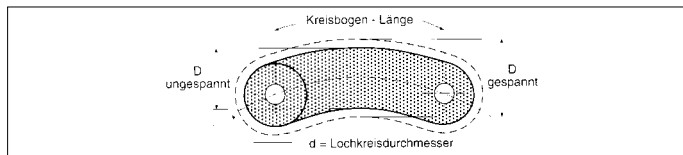

Modell	Segment- dicke mm	Dichtbereich* in mm			Bogen- länge mm	erforderl. Wanddicke mm	
		minimal	maximal			LuS 2.0	LuS 5.5
LuS 200	12	12,5	15,9	17	30	45	75
LuS 275	15	15,5	19,6	21	25,3	45	75
LuS 300	17	17,5	22,4	24	40,1	60	100
LuS 325	22	23	29,8	32	79,4	85	120
LuS 350	23	23,5	30,6	33	41,4	65	120
LuS 375	30	31	37,8	40	55,5	75	120
LuS 400	35	36	43,5	46	93	95	140
LuS 415	35	36	43,5	46	68	95	140
LuS 425	27	28	35,5	38	93	95	140
LuS 475	39	40	47,5	50	68	95	140
LuS 500	57	58	68,5	72	99	115	150
LuS 525	52	53	61,3	64	99	115	150
LuS 575	46	47	56,8	60	79,2	95	140
LuS 600	78,5	80	96,5	102	155	145	200
LuS 650	70	71	81,5	85	102	115	170

* Die Abmessungen wurden in Anpassung an die Möglichkeit des leichten Einschlebens und zum Ausgleich von Exzentrizität zwischen Rohr- und Maueröffnung, Mauerhülse oder Mantelrohr gewählt. Es ist das LINK-SEAL-Modell zu wählen, dessen Dichtbereich zu der verfügbaren Ringraumgröße paßt.

Aus obstehender Tabelle kann der zum Ringraum passende Dichtungsbereich ermittelt werden. Der Ringraum ist im Beispiel 42,9 mm. Die passende Größe ist LS 400. Der Dichtbereich von LS 400 ist: Dicke ungespannt: 36,3 mm; Dicke gespannt: 46,0 mm. Der abzudichtende Ringraum liegt zwischen diesen Werten.

Bestimmung des Dichtbereichs

Schutzrohr-Innen- \emptyset – Mediumrohr-Außen- \emptyset : 2 = (Ringraum)

Beispiel: $796,8 - 711,0 : 2 = 42,9$ mm (Ringraum)

Berechnung des Lochkreises

(Schutzrohr-Innen- \emptyset + Mediumrohr-Außen- \emptyset) : 2) x 3,14 = (Umfang des Lochkreises- \emptyset)

Beispiel: $796,8 + 711,0 \times 3,14 : 2 = 2367,25$ mm (Umfang des Lochkreises- \emptyset)

Berechnung der Dichtglieder

Umfang des Lochkreises- \emptyset : Kreisbogenlänge = Anzahl der Glieder

Die Kreisbogenlänge ist gemäß obiger Tabelle 93 mm.

Beispiel: $2367,25 : 93 = 25,454$ mm = 25 Glieder LS 400

Ist die Zahl hinter dem Komma kleiner als 0,5 wird abgerundet. Ist sie größer als 0,5 wird auf die nächste volle Anzahl Glieder aufgerundet. Die 25,454 aus dem Beispiel erfordern 25 Glieder LS 400.

Berechnung der Kernbohrung

2 x Dicke der ungespannten Glieder + Mediumrohr-Außen- \emptyset = Kernbohrung min.

Beispiel: $2 \times 36 + 711,0 = 783$ mm (Kernbohrung min.)

2 x Dicke der gespannten Glieder + Mediumrohr-Außen- \emptyset = Kernbohrung max.

Beispiel: $2 \times 46,0 + 711,0 = 803,0$ mm (Kernbohrung max.)



Materialspezifikationen und Typenauswahl

Typ	Ausführung	Element	Kautschuk		Dichtigkeit (TÜV-geprüft)		
			Material	Farbe	Shore-Härte A	Luft (bar)	Wasser (bar)
LuS 5.5	Standardausführung „C“	Hartsegment	EPDM*	schwarz	65 ± 5	6,5	5,5
		Weichsegment	EPDM*	schwarz	40 ± 5	6,5	5,5
	Ölbeständig „O“	Hartsegment	Nitril	grün	65 ± 5	6,5	5,5
		Weichsegment	Nitril	grün	40 ± 5	6,5	5,5
	Hoch-/Tieftemperatur „T“	Hartsegment	Silikon	grau	65 ± 5		
		Weichsegment	Silikon	grau	40 ± 5		
LuS 2.0	Standardausführung „C“	Weichsegment	EPDM*	schwarz	40 ± 5	2,2	2,0
	Ölbeständig „O“	Weichsegment	Nitril	grün	40 ± 5	2,2	2,0
	Hoch-/Tieftemperatur „T“	Weichsegment	Silikon	grau	40 ± 5		

* Kautschuk-Mischung mit KTW-Zulassung

Schrauben/Muttern wahlweise in Festigkeitsklasse 8.8/8 galvanisch verzinkt u. chromatiert
(Bestellbezeichnung bei Standardausführung: LuS 2.0 ... C bzw. LuS 5.5 ... C)
oder aus rost- u. säurebeständigem Edelstahl A4, beschichtet mit Gleitlack (KTW-zugelassen)
(Bestellbezeichnung LuS 2.0 ... A4 bzw. LuS 5.5 ... A4)

Betriebstemperatur: EPDM-, Nitrilkautschuk - 40° C bis + 120° C
Silikonkautschuk - 55° C bis + 230° C

Elektrische Durchschlagsfestigkeit (EPDM): 8 KV – Durchgangswiderstand (EPDM): > 100 M Ω
Für Nitril- und Silikonkautschuk liegen noch keine bestätigten Meßwerte vor.

Ringraumdichtungen LINK-SEAL Fabrikat DSI

LuS 2.0

Original DSI®-LINK-SEAL

- TÜV-geprüft bis 2 bar
- reduzierte Baulänge für schmale Wände oder Schächte
- Medienrohre \varnothing 4 mm–3000 mm
- Ringräume 12,5 mm–102 mm



Modell	Ringraum (mm)	Kreisbogen (mm)	erforderl. Wanddicke (mm)	Einsatzbereich Medienrohre (mm)
LuS 200	12,5– 15,9	30,0	55	21,3– 315,0
LuS 275	15,5– 19,6	25,3	55	4,0– 67,1
LuS 300	17,5– 22,4	40,1	70	44,9– 406,4
LuS 325	23,0– 29,8	79,4	88	88,9– 945,0
LuS 350	23,5– 30,6	41,4	88	14,0– 610,0
LuS 375	31,0– 37,8	55,5	88	16,0– 800,0
LuS 400	36,0– 43,5	93,0	100	139,7–1220,0
LuS 415	36,0– 43,5	68,0	100	44,5–1016,0
LuS 425	28,0– 35,5	93,0	100	134,0–1220,0
LuS 475	40,0– 47,5	68,0	100	33,7–1220,0
LuS 500	58,0– 68,5	99,0	106	82,5–1220,0
LuS 525	53,0– 61,3	99,0	106	133,0–1220,0
LuS 575	47,0– 56,8	79,2	106	90,0–1220,0
LuS 600	80,0– 96,5	155,0	150	177,8–3000,0
LuS 650	71,0– 81,5	102,0	120	200,0–1220,0

LuS 5.5

Original DSI®-LINK-SEAL

- TÜV-geprüft bis 5,5 bar
- dualer Aufbau der Dichtelemente
- Medienrohre \varnothing 4 mm–3000 mm
- Ringräume 12,5 mm–102 mm



Modell	Ringraum (mm)	Kreisbogen (mm)	erforderl. Wanddicke (mm)	Einsatzbereich Medienrohre (mm)
LuS 200	12,5– 17	30,0	75	21,3– 315,0
LuS 275	15,5– 21	25,3	75	4,0– 67,1
LuS 300	17,5– 24	40,1	100	44,5– 406,4
LuS 325	23,0– 32	79,4	120	88,9– 945,0
LuS 350	23,5– 33	41,4	120	14,0– 610,0
LuS 375	31,0– 40	55,5	120	16,0– 800,0
LuS 400	36,0– 46	93,0	140	139,7–1220,0
LuS 415	36,0– 46	68,0	140	44,5–1016,0
LuS 425	28,0– 38	93,0	140	134,0–1220,0
LuS 475	40,0– 50	68,0	140	33,7–1220,0
LuS 500	58,0– 72	99,0	150	82,5–1220,0
LuS 525	53,0– 64	99,0	150	133,0–1220,0
LuS 575	47,0– 60	79,2	150	90,0–1220,0
LuS 600	80,0–102	155,0	200	177,8–3000,0
LuS 650	71,0– 85	102,0	170	200,0–1220,0

Mauerdurchführungen Typ „PM 1“ Fabrikat Porn

Produktmerkmale

Rohr-Mauerdurchführungen Type PM 1 sind aus Stahl geschweißt und werden in Bauwerkswänden gleich mit einbetoniert. Durch Verwendung von Stiftschrauben ist die Ausführung bei Gleitschalungsbauweise besonders geeignet. Sie gewährleisten eine einwandfreie Abdichtung gegen Grundwasser und dem durchzuführenden Mediumrohr.

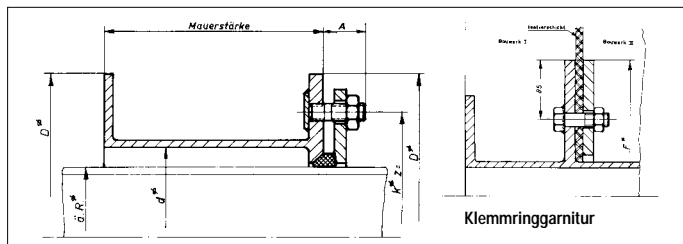

Nennweite mm	äußerer Rohr-Ø		Lichter Mauer- rohr-Ø D mm	Gewicht ca. kg ')	Mauer- flansch- Ø D mm	Vorbau- länge A mm	Klemm- ring-Ø F mm	Dich- tungs- profil- größe
	DIN mm	ISO mm						
40	44,5	48,3	87,8	10,5	195	40	435	P 1
50	57	60,3	100,8	11	210	40	450	P 1
65	76	76,1	113	12	225	40	460	P 1
80	89	88,9	131,7	13,5	240	40	480	P 1
100	108	114,3	159,3	17	265	40	510	P 2
125	133	139,7	182,9	22	300	40	535	P 2
150	159	168,3	207,3	26	325	40	560	P 2
175	191	193,7	231,9	28	350	40	585	P 2
200	216	219,1	260,4	30	375	40	615	P 2
250	267	273	317	36	430	45	665	P 3
300	318	323,9	367	44	485	45	715	P 3
350	368	355,6	415	52	535	45	765	P 3
400	419	406,4	470	60	590	45	820	P 3
450	470	457,2	520	68	640	45	820	P 3
500	521	508	570	74	690	45	920	P 3
550	572	558,8	620	80	740	45	970	P 3
600	622	609,6	670	102	810	55	1020	P 4
650	670	660,4	720	110	860	55	1070	P 4
700	720	711,2	770	121	910	55	1120	P 4
800	820	812,8	873	146	1015	55	1225	P 4
900	920	914,4	973	160	1115	55	1325	P 4
1000	1020	1016	1073	175	1215	55	1425	P 4

Produktmerkmale

Rohr-Mauerdurchführungen Type PM 2 sind aus Stahl geschweißt und werden in Bauwerkswänden gleich mit einbetoniert. Mit der vorgezogenen Dichtungskammer eignet sich die Durchführung besonders bei runden Behältern und leicht schrägen Bauwerkswänden. Sie gewährleisten eine einwandfreie Abdichtung gegen Grundwasser und dem durchzuführenden Mediumrohr.

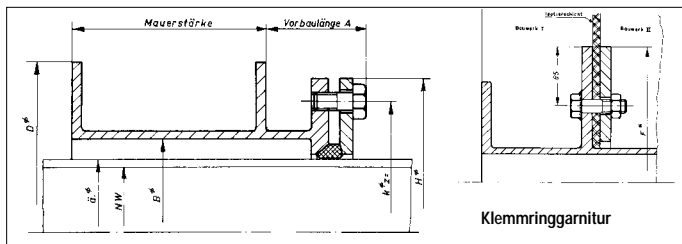

Nennweite mm	äußerer Rohr-Ø		Gewicht ca. kg ')	Mauerflansch- Ø D mm	Vorbau- länge A mm	Klemm- ring-Ø F mm	Dich- tungs- profil- größe
	DIN mm	ISO mm					
40	44,5	48,3	11	195	100	435	P 1
50	57	60,3	12	210	100	450	P 1
65	76	76,1	13	225	100	460	P 1
80	89	88,9	15	240	100	480	P 1
100	108	114,3	18	265	100	510	P 2
125	133	139,7	22	300	100	535	P 2
150	159	168,3	26	325	100	560	P 2
175	191	193,7	30	350	100	585	P 2
200	216	219,1	32	375	100	615	P 2
250	267	273	36	430	115	665	P 3
300	318	323,9	44	485	115	715	P 3
350	368	355,6	55	535	115	765	P 3
400	419	406,4	60	590	115	820	P 3
450	470	457,2	64	640	115	870	P 3
500	521	508	70	690	115	920	P 3
550	572	558,8	82	740	115	970	P 3
600	622	609,6	110	805	140	1020	P 4
650	670	660,4	120	855	140	1070	P 4
700	720	711,2	130	905	140	1120	P 4
800	820	812,8	154	1010	140	1225	P 4
900	920	914,4	172	1110	140	1325	P 4
1000	1020	1016	190	1210	140	1425	P 4

Schutzrohr - Typen

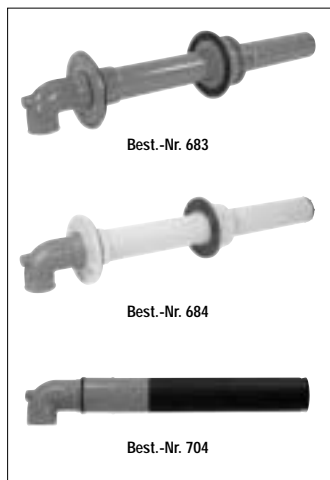

mediumführende Typen

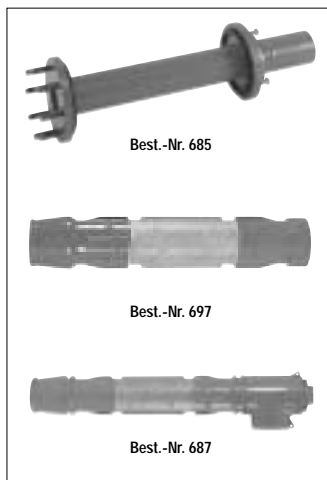

Technische Merkmale:

- Schutzrohrbauweise
- Gewinde - Verschluss für geraden oder Winkel-fitting
- Montage und Demontage des Mediumrohres im Keller

Technische Merkmale:

- Jede Baulänge möglich
- Mediumrohr auswechselbar
- Variable Mauerstärkenanpassung
- Kein Vergießen zwischen Schutzrohr und Bohrung

Technische Merkmale:

- mediumführend
- Übergang Mauerdurchführung und Mediumrohr außerhalb des Hauses
- mit integriertem Steckfitting
- Sicherheits - Mauerdurchführung mit geradem und 90° - Abgang

Technische Merkmale:

- Abdichtung zwischen Schutzrohr und Mediumrohr entfällt
- Abwinkelung des Mediumrohres im Fitting außerhalb des Kellers möglich
- Sicherheits - Mauerdurchführung mit horiz. und vertikalem Innengewinde - Abgang
 - Einschraubhawlinger statt Schrägsitzventil
 - zwei Wasserzähler in einem Abgang möglich